



Elements of Lifestyle

**Instrukcja obsługi, wersja
oryginalna**

User Manual



Pyramid A4

Samowar do gotowania wody i zaparzania herbaty 4,0 l + 1,0 l

Prosimy otworzyć składaną stronę znajdującą się na początku instrukcji, tak by możliwe było podczas czytania instrukcji śledzenie rysunków.

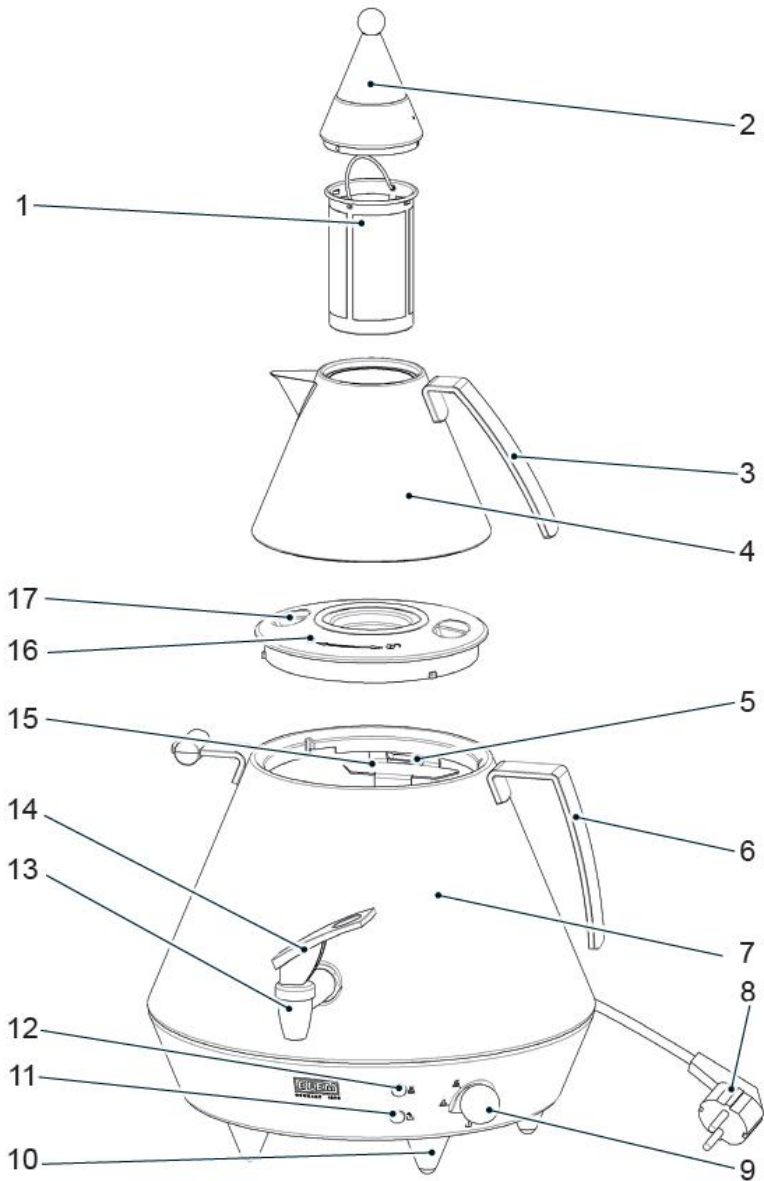

Spis treści

Wskazówki dotyczące bezpieczeństwa

..... 1

Uruchomienie urządzenia 5

Opis urządzenia 6

Obsługa i eksploatacja urządzenia ... 7

Sposób postępowania po użyciu

urządzenia 11

Czyszczenie i pielęgnacja 11

Przechowywanie urządzenia 10

Informacje ogólne..... 12

Części zamienne i osprzęt 14

Dane techniczne 14

Przed użyciem urządzenia prosimy o przeczytanie zawartych w niniejszej instrukcji obsługi wskazówek związanych z uruchomieniem, bezpieczeństwem, użytkowaniem zgodnym z przeznaczeniem oraz czyszczeniem i pielęgnacją urządzenia. Prosimy otworzyć składaną stronę znajdującą się na początku instrukcji, tak by podczas czytania instrukcji możliwe było śledzenie rysunków.

Prosimy o zachowanie niniejszej instrukcji obsługi w celu późniejszego wykorzystania. Prosimy o przekazanie instrukcji wraz z urządzeniem późniejszemu użytkownikowi.

Wskazówki dotyczące bezpieczeństwa

- Przed użyciem należy skontrolować urządzenie z zewnątrz pod kątem ewentualnych uszkodzeń. Nie uruchamiać uszkodzonego urządzenia.
- Urządzenie i kabel zasilający należy trzymać z dala od dzieci poniżej 8. roku życia.
- Urządzenie i osprzęt przechowywać

poza zasięgiem dzieci.

- Dzieci powyżej 8 roku życia oraz osoby z obniżonymi możliwościami fizycznymi, sensorycznymi i mentalnymi lub osoby, które nie mają doświadczenia i wiedzy związanej z tego typu produktami, mogą obsługiwać urządzenie pod odpowiednią opieką lub jeśli zostały poinstruowane w zakresie użytkowania urządzenia i zrozumiały, jakie ryzyko niesie ze sobą jego eksploatacja.
- Czynności związane z czyszczeniem i konserwacją urządzenia nie mogą być przeprowadzane przez dzieci, chyba że ukończyły one 8. rok życia i są nadzorowane przez osoby dorosłe.
- Zabrania się dzieciom zabawy urządzeniem.
- Nie pozostawiać działającego urządzenia bez nadzoru.
- Naprawę urządzenia należy zlecać jedynie autoryzowanym partnerom lub jednostkom producenta odpowiedzialnym za obsługę klienta; dotyczy to w szczególności wymiany uszkodzonego kabla zasilającego. Naprawy przeprowadzane w nieprawidłowy sposób mogą doprowadzić do istotnych zagrożeń dla użytkownika. Ponadto w takiej sytuacji wygasa prawo do rękojmi lub gwarancji.
- Uszkodzone części mogą być zastępowane jedynie oryginalnymi częściami zamiennymi. Jedynie w przypadku takich części można zagwarantować spełnienie

wymogów bezpieczeństwa.

- Należy stosować jedynie części zamienne producenta lub takie, które są jednoznacznie przez niego zalecane. W przeciwnym razie wygasa rękojmia wzgl. gwarancja.
- Nie używać niniejszego urządzenia razem z zewnętrznym minutnikiem lub osobnym systemem zdalnego sterowania.
- W przypadku awarii zasilania należy wyłączyć urządzenie z sieci, aby uniknąć przypadkowego uruchomienia urządzenia.
- Nie używać urządzenia w ciemności.

ZAGROŻENIE

Zagrożenie porażenia prądem elektrycznym!

- ▶ Prosimy nie używać urządzenia, gdy instalacja sieciowa lub wtyczka są uszkodzone.
- ▶ Pod żadnym pozorem nie otwierać obudowy urządzenia. W momencie kontaktu z elementami przewodzącymi prąd elektryczny oraz w sytuacjach modyfikacji układu elektrycznego i mechanicznego urządzenia, istnieje ryzyko porażenia prądem elektrycznym.

ZAGROŻENIE

- ▶ Nigdy nie zanurzać urządzenia i wtyczki w wodzie i innych płynach.
- ▶ Nie dotykać przewodu zasilającego mokrymi rękami podczas wyciągania wtyczki z gniazdka.
- ▶ Wydostająca się z urządzenia para nie może oddziaływać bezpośrednio na urządzenia elektryczne oraz na urządzenia zawierające instalacje

elektryczne.

- ▶ Wyciągnąć wtyczkę z gniazdka:
 - gdy zbiornik na wodę jest napełniany,
 - gdy urządzenie nie jest używane,
 - jeśli podczas eksploatacji wystąpi usterka,
 - przed czyszczeniem urządzenia,

Zagrożenie uduszenia!

- ▶ Opakowanie nie może być przedmiotem zabaw. Zagrożenie uduszenia!

OSTRZEŻENIE

Ryzyko oparzenia!

- ▶ W czasie pracy urządzenia nie dotykać gorących powierzchni.
- ▶ Podczas eksploatacji urządzenie łąpać jedynie za uchwyty i gałki.
- ▶ Przed czyszczeniem należy urządzenie wychłodzić.

OSTRZEŻENIE

- ▶ Nie przenosić i nie przemieszczać urządzenia, gdy jest ono włączone.
- ▶ Nie zbliżać części ciała do wydostającej się z urządzenia pary wodnej.
- ▶ Nigdy nie napełniać urządzenia powyżej zaznaczonego poziomu maksymalnego. W momencie nadmiernego napełnienia z urządzenia może chlapać gorąca woda.
- ▶ Podczas gotowania nigdy nie otwierać pokrywy; chlapiąca gorąca woda lub gorąca para wodna mogą doprowadzić do oparzeń.

Zagrożenie dla zdrowia ze strony

zarazków!

- ▶ Zbiornik na wodę musi być w regularnych odstępach czasu całkowicie opróżniany, czyszczony i dezynfekowany, aby uniknąć zagrożenia rozwoju niebezpiecznych zarazków.

UWAGA

- ▶ Do czyszczenia powierzchni urządzenia nie należy używać ostrych przedmiotów oraz czyszczących środków ściernych.
- ▶ Nigdy nie nosić, nie unosić i nie ciągnąć urządzenia za kabel zasilający.
- ▶ Wyciągając wtyczkę z gniazdka, nie ciągnąć za kabel. Przytrzymać wtyczkę.
- ▶ Urządzenie należy regularnie odkamieniać.

UWAGA

- ▶ Zbiornik z wodą należy napełniać zawsze zimną i czystą wodą z kranu. Nigdy nie stosować innych płynów.
- ▶ Nie eksploatować urządzenia bez wody, gdyż może ono zostać uszkodzone.

Używanie urządzenia zgodnie z przeznaczeniem

Urządzenie służy tylko do podgrzewania wody na herbatę oraz przygotowywania gorących napojów rozpuszczalnych w gospodarstwie domowym lub w podobnych obszarach, które nie stanowią przestrzeni związanych z działalnością gospodarczą, jak na przykład:

- kuchnie dla personelu w sklepach,

kawiarniach, biurach innych tego typu zapleczech;

- posiadłości rolnicze;
- zastosowanie dla gości w hotelach, motelach i innych obiektach mieszkaniowych;
- gościńce bed & breakfast.

Inne zastosowanie uważane jest jako niewłaściwe.

⚠ OSTRZEŻENIE

W przypadku niewłaściwego zastosowania urządzenia może być ono źródłem niebezpiecznych sytuacji.

- ▶ Używać urządzenie wyłącznie zgodnie z jego przeznaczeniem.
- ▶ Postępować zgodnie ze wskazówkami niniejszej instrukcji obsługi.

Wszelkie roszczenia wynikające ze szkód powstałych wskutek niewłaściwego postępowania są wykluczone. Ryzyko z tego typu sytuacji ponosi wyłącznie użytkownik urządzenia.

Wymagania związane z miejscem ustawienia urządzenia

Aby urządzenie mogło być eksploatowane w bezpieczny i bezusterkowy sposób, miejsce ustawienia urządzenia musi spełniać następujące warunki:

- Urządzenie ustawić na poziomej równej powierzchni oraz na podkładce odpornej na krople gorącej wody.
- Nie ustawiać urządzenia w gorącym, mokrym lub bardzo wilgotnym otoczeniu.
- Do gniazdka musi być łatwy dostęp, tak by możliwe było szybki wyciągnięcie wtyczki.
- Powierzchnie mebli mogą zawierać elementy, które mogą zostać zniszczone przez nóżki urządzenia. Dlatego pod

nóżki należy ewentualnie podłożyć odpowiednią podkładkę.

- Zwrócić uwagę, aby w czasie użytkowania urządzenia w pobliżu nie znajdowały się żadne wartościowe przedmioty lub przedmioty wrażliwe na działanie wilgoci lub wysokiej temperatury. W ten sposób można uniknąć uszkodzeń spowodowanych oddziaływaniem gorącej pary i wody.
- Nie ustawiać urządzenia po szafka wiszącą.
- Nigdy nie ustawiać urządzenia lub jego części w pobliżu źródeł ciepła i gorących powierzchni (np. grzejniki, piec, grill).
- Miejsce ustawienia należy dobierać w ten sposób, aby uniemożliwić dzieciom dostęp do gorących elementów urządzenia.
- Nie podkładać obrusa, chusteczek, czy też serwetek pod nóżki urządzenia. W przeciwnym razie urządzenie może się wywrócić.
- Zwracać uwagę, aby kabel zasilający nie zwisał, żeby nikt nie mógł za niego pociągnąć.
- Nie wolno używać i przechowywać urządzenia na świeżym powietrzu.

Podłączanie urządzenia do sieci elektrycznej

Aby urządzenie mogło być eksploatowane w bezpieczny i bezusterkowy sposób, podczas podłączania instalacji elektrycznej należy postępować zgodnie z poniższymi wskazówkami:

- Przed podłączeniem urządzenia należy porównać dane na tabliczce znamionowej (napięcie i częstotliwość) z danymi Państwa sieci elektrycznej. Dane te muszą być zgodne, aby urządzenie nie zostało uszkodzone. W razie wątpliwości należy skontaktować się z odpowiednim sprzedawcą artykułów

elektrycznych

- Gniazdko musi być wyposażone w bezpiecznik, co najmniej 16A.
- Upewnić się, że przewód zasilający nie jest uszkodzony i nie jest rozłożony w sąsiedztwie ostrych krawędzi.
- Przewód zasilający nie może być naciągany i zginany. Nie może mieć kontaktu z gorącymi powierzchniami.
- Przewód zasilający należy rozłożyć w taki sposób, aby nie istniało zagrożenie potknięcia się.
- Przed podłączeniem urządzenia do gniazdka należy rozplątać kabel zasilający.
- Bezpieczeństwo elektryczne urządzenia można zagwarantować wtedy, gdy jest ono podłączone do odpowiednio zainstalowanego układu elektrycznego z uziemieniem. Zabrania się podłączania urządzenia do gniazdka bez uziemienia. W przypadku wątpliwości zlecić kontrolę domowej instalacji elektrycznej wykwalifikowanemu elektrykowi. Producent nie ponosi odpowiedzialności za uszkodzenia wynikające z braku uziemienia lub niekompletnej instalacji.

Symbole zastosowane w instrukcji

ZAGROŻENIE

Jest stosowany w sytuacjach bezpośredniego zagrożenia ciężkimi urazami oraz śmiercią użytkownika.

- ▶ W celu uniknięcia zagrożeń należy przestrzegać podanych instrukcji.

OSTRZEŻENIE

Jest stosowany w sytuacjach potencjalnego zagrożenia ciężkimi urazami oraz śmiercią użytkownika.

- ▶ W celu uniknięcia zagrożeń należy przestrzegać podanych instrukcji.

UWAGA

Jest stosowany w sytuacjach potencjalnego zagrożenia lekkimi urazami użytkownika oraz uszkodzonymi materiałnymi.

- ▶ W celu uniknięcia zagrożeń należy przestrzegać podanych instrukcji.

WSKAZÓWKA

- ▶ Wskazówka oznacza dodatkowe informacje ułatwiające eksploatację urządzenia.

Uruchamianie urządzenia

Rozpakowywanie

- ◆ Wyciągnąć urządzenie, wszystkie części osprzętu oraz instrukcję obsługi z pudełka.
- ◆ Przed pierwszym użyciem należy z urządzenia oraz z osprzętu usunąć wszelkie opakowania i folie ochronne.

WSKAZÓWKA

- ▶ Nigdy nie należy usuwać tabliczki znamionowej oraz ewentualnych wskazówek bezpieczeństwa.

WSKAZÓWKA

- ▶ Przez okres rękojmi lub gwarancji należy zachować oryginalne opakowanie, aby w razie usterki gwarancyjnej możliwe było odesłanie urządzenia opakowanego w właściwy sposób. Szkody transportowe prowadzą do wygaśnięcia praw rękojmi i gwarancji.

Sprawdzić kompletność opakowania

- ◆ Sprawdzić, czy zawartość pudełka jest kompletna i czy urządzenie nie wykazuje widocznych uszkodzeń.
- ◆ Wszelkie braki i uszkodzenia należy natychmiast zgłaszać sprzedawcy.

Przed pierwszym użyciem

Przed pierwszym użyciem należy zapoznać się z urządzeniem oraz z osprzętem na podstawie niniejszej instrukcji obsługi.

- Przed pierwszym użyciem należy również dokonać czyszczenia urządzenia oraz osprzętu zgodnie z opisem w rozdziale **Czyszczenie i pielęgnacja (s.11)**.

WSKAZÓWKA



- ▶ Podczas pierwszego uruchomienia z urządzenia może wydostawać się dym lub powstawać nieprzyjemny zapach. Wynika to z procesu produkcji z zastosowaniem np. środków smarnych. Jest to całkiem normalne zjawisko! Dlatego należy zadbać o odpowiednią wentylację pomieszczenia.

Opis urządzenia

Zakres dostawy/zestawienie kompletu

(Rysunki znajdują się po lewej stronie, na ruchomej zakładce)

- 1 Sitko na herbatę
- 2 Pokrywa dzbanka na herbatę
- 3 Uchwyt dzbanka na herbatę
- 4 Dzbanek na herbatę
- 5 Ujście pary
- 6 Uchwyt zbiornika na wodę
- 7 Zbiornik na wodę
- 8 Wtyczka

- 9 Pokrętko
- 10 Gumowe nóżki antypoślizgowe
- 11 Kontrolka  kolor czerwony (wskazanie: brak wody)
- 12 Kontrolka  kolor niebieski (wskazanie: normalny tryb)
- 13 Kranik spustowy
- 14 Dźwignia kranika spustowego
- 15 Znacznik maks. napęlnienia zbiornika na wodę
- 16 Pokrywka zbiornika na wodę





- 17 Uchwyt, pokrywka zbiornika na wodę
- 18 Instrukcja obsługi (bez rysunku)

Kontrolka (12)

Urządzenie jest wyposażone w jedną kontrolkę sygnalizującą podgrzewanie.

W momencie, gdy urządzenie podgrzewa wodę, niebieska kontrolka się świeci (12). Podczas podtrzymywania temperatury oraz gotowania przerywanego kontrolka miga.

Pokrętko (9)

Symbol	Znaczenie	
	Niebieska kontrolka (12) świeci się: urządzenie podgrzewa wodę.	
	Czerwona kontrolka (12) świeci się: uzupełnić wodę, odkamieić urządzenie, układ zabezpieczający przed użyciem bez wody aktywny	
	Ciepła woda	Temperatura wody: ok. 55 °C - 65 °C
	Gorąca woda, gotowanie przerywane	Temperatura wody: ok. 85 °C - 95 °C
	Gotująca woda	Temperatura wody: ok. 100 °C

Obsługa i eksploatacja urządzenia

Włączanie/wyłączanie urządzenia

- ◆ Upewnić się, że pokrętko (9) zostało obrócone do oporu w kierunku przeciwnym do kierunku wskazówek zegara, aż do momentu, gdy usłyszymy wyraźne „kliknięcie” Urządzenie jest wtedy wyłączone.
- ◆ Urządzenie można włączyć, obracając pokrętko zgodnie z kierunkiem wskazówek zegara. Również w tym momencie słyszalne będzie

charakterystyczne „kliknięcie”.

- ◆ Dane dotyczące ustawień i temperatury zawarte są w tabeli w rozdziale *Pokrętko* (s.7).

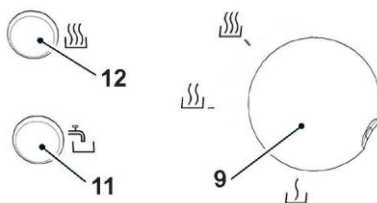



Uzupełnianie wody

Aby napęlnić zbiornik wodą, należy zdjąć

pokrywkę (16) samowara.

W tym celu należy postępować zgodnie z następującymi wskazówkami:

- ◆ Zdjąć dzbanek ze zbiornika na wodę.
- ◆ Obrócić pokrętko (16) do oporu w kierunku  i zdjąć pokrywkę ze zbiornika na wodę (16).
- ◆ Napełnić zbiornik (7) wodą. Zwracać uwagę na znacznik maksymalnego napełnienia (15).
- ◆ Zakryć zbiornik (16) pokrywką. Nosek na krawędzi pokrywki dopasować do wycięcia na krawędzi zbiornika. Obrócić pokrętko (16) do oporu w kierunku .
- ◆ Ponownie ustawić dzbanek na urządzeniu.

Obsługa kraniku spustowego (13)

Tryb dotykowy

- ◆ Przeszawić dźwignię (14) w dół. Kranik spustowy (13) otwiera się. Puścić dźwignię, aby zamknąć kranik spustowy.

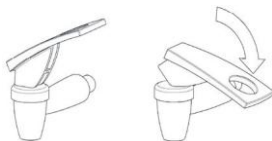

Tryb pracy ciągłej

- ◆ Przeszawić dźwignię (14) na tyłu. Dźwignia pozostaje w takiej pozycji. Kranik spustowy (13) otwiera się. Puścić dźwignię, aby zamknąć kranik spustowy.

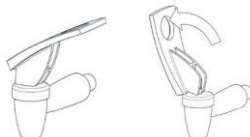

Podgrzewanie wody

UWAGA

- ▶ Upewnić się, że pokrętko (9) zostało obrócone do oporu w kierunku przeciwnym do kierunku wskazówek zegara. Następnie włożyć wtyczkę do gniazdka.

Aby podgrzać wodę należy postępować zgodnie z następującymi wskazówkami:

- ◆ Napełnić zbiornik odpowiednią ilością świeżej wody. Zwracać uwagę na znacznik maksymalnego napełnienia (15).
- ◆ Urządzenie należy ewentualnie osuszyć.
- ◆ Zamknąć zbiornik na wodę za pomocą pokrywki i postawić na nim dzbanek na herbatę.
- ◆ Gdy woda się gotuje, przekręcić pokrętko w kierunku przeciwnym do kierunku wskazówek zegara, aż do momentu osiągnięcia właściwego ustawienia.

Termostat umożliwia indywidualne ustawianie temperatury wody, jak w rozdziale *Pokrętko* (s.7).

Gotowanie

Po obroceniu pokrętkła (9) do oporu do pozycji |M|, woda zacznie się szybko gotować. Jeśli pokrętko zostanie w tej pozycji, woda będzie się gotowała bez przerwy, aż do całkowitego wyparowania.

Gotowanie interwałowe

Po zagotowaniu się wody tak długo obracać pokrętko (9), aż zgaśnie niebieska kontrolka (12). W ten sposób urządzenie przejdzie w tryb gotowania interwałowego.

Jeśli temperatura wody spadnie, termostat włączy się automatycznie, aby ponownie ją podgrzewać. Termostat doprowadza prąd tylko wtedy, gdy potrzeba, przez co energia elektryczna jest oszczędzana. W cyklu pracy termostatu kontrolka (12) zapala się i gaśnie.

Uzupełnianie wody

⚠ OSTRZEŻENIE

W przypadku napełniania gorącego zbiornika na wodę ze zbiornika może wydostawać się para wodna, co może doprowadzić do poparzeń.

- ▶ Upewnić się, że pokrętko (9) zostało obrócone do oporu w kierunku przeciwnym do kierunku wskazówek zegara.
- ▶ Przed napełnieniem urządzenia wodą należy je przez kilka minut wystudzić (patrz *Uzupełnianie wody*, s.7).

WSKAZÓWKA

- ▶ W momencie, gdy zapomną Państwo napełnić zbiornik wodą, układ natychmiast przerwie proces podgrzewania wody. Zapali się czerwona kontrolka (11).
- ▶ Odczekać 5-10 min, tak by urządzenie mogło się wystudzić. Ponownie napełnić zbiornik wodą (patrz **Napełnianie urządzenia wodą (s.6)**). Ponownie uruchomić urządzenie.

Trochę wiedzy na temat przygotowywania herbaty

Herbata herbacie nierówna. Ściśle mówiąc, herbata to właściwie wodny napar rośliny z rodziny herbat *Camellia sinensis*. Napar ten może mieć formę czarnej lub zielonej herbaty. Należy od nich odróżnić wyroby herbatopodobne, tak zwane herbaty ziołowe i owocowe.

Przygotowywanie herbaty może odbywać się na różne sposoby. Aby w herbacie zatrzymać wartościowe składniki i smak, herbata jest zalewana gorącą wodą o różnej temperaturze, a czas zaparzania jest zróżnicowany. Optymalną temperaturą wody dla zielonej herbaty jest 65°C.

Należy stosować się do zaleceń

przedstawionych na opakowaniu herbaty.

Czarna herbata

W celu przygotowania czarnej herbaty należy postępować zgodnie z następującymi wskazówkami:

- ◆ Napełnić zbiornik wodą.
- ◆ Napełnić sitko (1) w dzbanku (2) liśćmi herbaty (ok. jedna łyżeczka na jedną filiżankę) lub włożyć do sitka saszetki (ok. 1 saszetka herbaty na ok. 1 - 2 filiżanki).
- ◆ Zamknąć zbiornik na wodę za pomocą pokrywki i postawić na nim dzbanek na herbatę. W ten sposób dzbanek na herbatę zostaje wstępnie podgrzany.
- ◆ Zagotować wodę w zbiorniku (patrz rozdział **Podgrzewanie wody (s.8)**).
- ◆ Zdjąć dzbanek ze zbiornika na wodę.

WSKAZÓWKA

- ▶ Z dna dzbanka może kapać skondensowana woda.
- ◆ Zalać herbatę zagotowaną wodą ze zbiornika na wodę.

WSKAZÓWKA

- ▶ Im więcej liści lub saszetek herbaty i im mniej wody zostanie wlanej do dzbanka na herbatę, tym mocniejsza będzie esencja (profesjonaliści twierdzą, że najlepszy jest napar z ok.3 g herbaty na 200 ml wody). Lepiej zatem wziąć nieco więcej herbaty, aby esencja w dzbanku była odpowiednio mocna.
- ◆ Ustawić dzbanek na herbatę z esencją ponownie na zbiorniku na wodę. Para wodna powstająca w zbiorniku na wodę nada herbacie w dzbanku dokładnie taką temperaturę, jaka jest niezbędna do właściwego „naciągania”.
- ◆ Po odpowiednim czasie naciągania wyjąć sitko z herbatą z dzbanka.

- ◆ Nalać esencję do filiżanki i uzupełnić zawartość wodą ze zbiornika. W ten sposób można przygotowywać herbatę o różnych smakach, dowolnie słabą lub dowolnie mocną.
- ◆ Można pozostawić dzbanek nad zbiornikiem, podczas gdy urządzenie jest jeszcze uruchomione, aby w każdej chwili móc dolać gorącej herbaty i wody do filiżanki.
- ◆ Ustawić pokrętko na gotowanie interwałowe , aby woda pozostała gorąca, lecz nie gotowała się przez cały czas. Podczas cyklu podgrzewania kontrolka (12) zapala się i gaśnie.

Zielona herbata

W samowarze można przygotowywać również zieloną herbatę. Nie powinna ona być zalewana wrzącą wodą, gdyż smak herbaty może być wówczas nieco gorzki. W zależności od rodzaju herbaty, zakres idealnej temperatury mieści się w przedziale 50 °C - 70 °C. Większość zielonych herbat optymalny smak uzyskuje przy ok.

65 °C. Im zielona herbata ma lepszą jakość, tym niższa jest optymalna temperatura wody. Optymalną temperaturą wody dla zaparzania herbaty jest temperatura wynosząca 65 °C.

Normalne herbaty zielone muszą naciągać przez 1-3 minuty, podczas gdy herbaty zielone wysokiej jakości - ok. 1–1 ½ minuty.

WSKAZÓWKI

- ▶ W przypadku saszetek stosować się do wskazówek producenta.

Zasadniczo przewiduje się mniejsze dozowanie herbatki zielonej niż czarnej: odpowiednia ilość to ok. 1 g na 100 ml lub jedna płaska łyżeczka na 200 ml wody. Moc esencji można ustalać indywidualnie.

W celu przygotowania zielonej herbaty należy postępować zgodnie z następującymi

wskazówkami:

- ◆ Zagotować wodę w zbiorniku (patrz rozdział **Podgrzewanie wody (s.8)**).
- ◆ Filiżanki należy podgrzać, wlewając do nich niewielką ilość wrzątku (dzbanek z uwagi na umiejscowienie nad zbiornikiem został już wcześniej podgrzany podczas procesu gotowania).
- ◆ Ustawić pokrętko (9) na  (w zależności od rodzaju herbaty) i pozostawić wodę do wystudzenia (ok. 5 - 6 minut).
- ◆ Zalać herbatę zagotowaną wodą ze zbiornika na wodę.
- ◆ Ustawić dzbanek na herbatę zgodnie z powyższym opisem na zbiornik na wodę, aby herbata zachowała swoją temperaturę i postępować dalej zgodnie ze wskazówkami dotyczącymi przygotowywania czarnej herbaty (patrz rozdział **Czarna herbata (s.9)**).

Herbata ziołowa

UWAGA

W przypadku nieodpowiedniego przygotowania mieszanki ziołowej mogą w niej powstać zarazki powodujące zagrożenie dla zdrowia!

- ▶ Herbatę ziołową, owocową, herbatę rooibos lub herbatę z przypraw (liściastą lub w saszetkach) należy zawsze zalewać wrzątkiem i pozostawić na co najmniej 5-10 minut do naciągnięcia! Jedynie w taki sposób produkty będą bezpieczne do spożycia!
- ▶ Zalanej herbaty ziołowej nie pozostawiać na kilka godzin w celu odstania.

W mieszankach herbat ziołowych w niektórych przypadkach mogą być zawarte zarazki np. salmonelli, które giną w przypadku podgrzania. W przypadku nieodpowiedniego przygotowania napoju

mogą one stanowić ryzyko dla zdrowia, w szczególności w przypadku herbat dla dzieci.

Zalanej herbaty ziołowej nie pozostawiać na kilka godzin w celu odstania. Zarazki są wprawdzie zabijane gorącą wodą. Jednakże obecne w herbacie ziołowej zarodniki nie giną. W cieplej wodzie mogą one się uaktywnić. Sposób przygotowania herbaty ziołowej odpowiada przygotowaniu czarnej herbaty (patrz rozdział *Czarna herbata* (s.9)).

Gojące napoje rozpuszczalne

W celu przygotowania gorących napojów rozpuszczalnych, np. kawy rozpuszczalnej, należy postępować zgodnie z poniższymi wskazówkami:

- ◆ Wsypać odpowiednią ilość rozpuszczalnego proszku do filiżanki.
- ◆ Następnie nalać gorącą wodę z samowara do filiżanki.

Sposób postępowania po użyciu urządzenia

- ◆ Wyłączyć urządzenie i wyciągać wtyczkę z gniazdka. Opłukać zbiornik i użyte części wodą.
- ◆ Wyczyścić urządzenie oraz osprzęt zgodnie z opisem w rozdziale **Czyszczenie i pielęgnacja (s.11)**.

Czyszczenie i pielęgnacja

Przed rozpoczęciem czyszczenia należy zapoznać się ze wskazówkami dotyczącymi bezpieczeństwa - rozdział Wskazówki dotyczące bezpieczeństwa (s.1).

Czyszczenie

- Po każdym użyciu należy opróżnić zbiornik na wodę.
- Urządzenie należy czyścić wilgotną ściereczką i ewentualnie niewielką ilością ogólnodostępnego detergentu.

- Opłukać zbiornik i użyte części czystą wodą. Następnie należy je osuszyć.
- Zdejmowane części mogą być myte w zmywarce.

W celu regularnej pielęgnacji oraz usuwania opornych pian powstających na powierzchniach ze stali szlachetnej zalecamy Państwu stosowanie politory INOX-METAL-POLISH firmy BEEM. Politura nadaje urządzeniom pierwotny blask. INOX-METAL-POLISH jest dostępna w tubach i nadaje się nie tylko do czyszczenia garnków, lecz również innych przedmiotów ze stali szlachetnej, chromu, mosiądzu, miedzi, aluminium, srebra i twardych tworzyw sztucznych. INOX-METAL-POLISH jest stosowany również w fabrykach stali szlachetnej. Produkt INOX-METAL-POLISH można zamówić u sprzedawcy, telefonicznie u nas lub na naszej stronie internetowej www.beem.de.

Odkamienianie

Zbiornik na wodę, w zależności od częstotliwości i jakości wody, musi być co ok. 2 tygodnie odkamieniany.

UWAGA

- ▶ Jeśli dno zbiornika na wodę pokryte jest nalotem (kamień wapienny), może dojść do przegrzania urządzenia.

W celu odkamienienia zbiornika na wodę należy postępować zgodnie z następującymi wskazówkami:

- ◆ Napełnić zbiornik wodą i niewielką ilością środka odwapniającego lub roztworu octu i lekko podgrzać.
- ◆ Pozostawić mieszkę odwapniającą a jakiś czas.
- ◆ Przechylić kilka razy zbiornik i wylać płyn odwapniający wraz z rozpuszczonymi resztkami kamienia. Przepuścić część roztworu odwapniającego przez kranik

spustowy, aby i on został oczyszczony z resztek kamienia.

- ◆ Przepłukać zbiornik czystą wodą. Przepuścić czystą wodę również przez kranik spustowy.
- ◆ Jeśli zachodzi taka potrzeba, powyższe czynności należy powtórzyć.

UWAGA

- ▶ W przypadku zastosowania dostępnych w ogólnym obiegu handlowym odkamieniaczy należy postępować zgodnie ze wskazówkami producenta.

Przechowywanie urządzenia

W przypadku dłuższej przerwy w używaniu samowara, wyczyścić urządzenie oraz osprzęt zgodnie z opisem w rozdziale *Czyszczenie i pielęgnacja (s. 11)*. Działania te zapobiegają procesom grzybotwórczym. Procesy te mogą spowodować powstawanie trwałych plam i uszkodzeń. Urządzenie i osprzęt należy przechowywać w czystym, suchym i wolnym od mrozu miejscu, które nie jest narażone na bezpośrednie działanie promieni słonecznych.

Informacje ogólne

Rękojmia/gwarancja

Poza ustawowo przewidzianymi zobowiązaniami gwarancyjnymi, firma BEEM ponosi dodatkowe zobowiązania związane z rozszerzoną gwarancją producenta.

Dla każdego produktu warunki gwarancji znajdują się albo na opakowaniu produktu, albo w materiałach reklamowych lub na stronie internetowej BEEM przy opisie każdego produktu.

Na naszej stronie internetowej www.beem.de znajdują się szczegółowe warunki gwarancji, dostępny osprzęt i części

zamienne oraz instrukcje obsługi w wielu językach.

Prawa autorskie

Niniejszy dokument jest chroniony prawami autorskimi. Kopiowanie, drukowanie, także we fragmentach oraz odtwarzanie rysunków, także zmodyfikowanych, jest dozwolone jedynie za pisemną zgodą producenta.

Informacje związane z ochroną środowiska



Zastosowane opakowania są wykonane z materiału podlegającego procesowi recyklingu. Prosimy o poddanie niepotrzebnych opakowań utylizacji zgodnie z obowiązującymi lokalnie przepisami.



Niniejszy produkt nie może być utylizowany na terenie Unii Europejskiej wraz z innymi odpadami socjalnymi. Urządzenie należy utylizować za pośrednictwem komunalnych punktów zbiórki odpadów.

Ograniczenie odpowiedzialności

Nie ponosimy odpowiedzialności za uszkodzenia lub szkody następcze w następujących przypadkach:

- nieprzestrzeżenie wskazówek zawartych w instrukcji obsługi,
- używanie urządzenia zgodnie z przeznaczeniem,
- nieodpowiednie postępowanie z urządzeniem,
- nieodpowiednio przeprowadzane naprawy,
- niedozwolone modyfikacje,
- stosowanie obcych części wzgl. zamienników,
- stosowanie niewłaściwych części uzupełniających lub osprzętu,

Deklaracja zgodności

Niniejszym firma BEEM oświadcza, że urządzenie zostało wyprodukowane w zgodzie z podstawowymi wymaganiami i właściwymi postanowieniami dyrektyw 2004/108/WE, 2006/95/WE, 2009/125/ WE oraz 2011/65/UE.

Części zamienne i osprzęt

Części zamienne i osprzęt są dostępne za pośrednictwem naszego Centrum Obsługi Klienta.

Dane techniczne

Model	Samowar do gotowania wody i zaparzania herbaty 4.0 l + 1.0 L Pyramid A4
Numer typu	S9.4.0
Pojemność zbiornika na wodę	4.0 l
Pojemność dzbanka na herbatę	1,0 l
Wymiary: dł. x szer. x wys.	320 x 360 x 460 mm
Waga ok.	3 kg
Napięcie robocze	230 V ~
Częstotliwość sieciowa	50 Hz
Pobór mocy	2500 W
Klasa ochrony	I
Rodzaj ochrony	IPX0

Punkt Obsługi Klienta:



Elements of Lifestyle

BEEM

Blitz-Elektro-Erzeugnisse Manufaktur Handels-GmbH

Dział Obsługi Klienta

Dieselstraße 19-21

61191 Rosbach v.d.H.

Niemcy

Tel. +49 (0)60 03-91 13 88 88

Faks +49 (0)60 03-91 13 99 99

(koszt połączenia zgodnie z umową z operatorem połączeń stacjonarnych lub komórkowych)

E-mail: kundenservice@beem.de

Homepage: www.beem.de

© 2014 by BEEM GmbH.

Zastrzegamy sobie prawo do błędów w druku.
technicznych.

Zastrzegamy sobie prawo do wprowadzania zmian

Aby zdobyć informacje na temat centrów serwisowych w innych krajach, prosimy o kontakt ze sprzedawcą.